

INSTRUCTION MANUAL

Digital Circuit Breaker Finder

- VISUAL & AUDIBLE INDICATIONS CLEARLY IDENTIFY CORRECT BREAKER
- 90-120V AC OPERATION
- DETERMINE WIRING CONDITION AT ELECTRICAL OUTLETS
- TEST GFCI DEVICES



ESPAÑOL pág. 9

FRANÇAIS p. 17

GENERAL SPECIFICATIONS

The Klein Tools ET310 is a digital circuit breaker finder used to locate the correct circuit breaker in a panel to which an electrical outlet or fixture is connected. The transmitter is connected to the electrical outlet or fixture in the circuit while the receiver is used to scan the breakers in the circuit breaker panel.

- **Operating Voltage:** 90V to 120V AC, 50/60Hz
- **Operating Altitude:** 6562 ft. (2000m)
- **Relative Humidity:** <90% non-condensing
- **Operating Temp:** 32° to 122°F (0° to 50°C)
- **Storage Temp:** -4° to 122°F (-20° to 50°C)
- **Dimensions (transmitter docked in receiver):**
10.96" x 2.16" x 1.39" (278 x 55 x 35 mm)
- **Weight (transmitter, receiver, and batteries):** 7.2 oz. (204 g)
- **Battery (receiver):** 1 x 9V Alkaline (included)
- **Auto-Power Off (receiver):** Following 3 minutes of inactivity
- **Standards:**



Conforms to: UL STD 61010-1, 61010-2-030 1436.



Certified to: CSA STD C22.2 # 61010-1, 61010-2-030, 160.

- **Drop Protection:** 6.6 ft. (2m)
- **Ingress Protection:** IP40 dust resistant
- **Pollution Degree:** 2

Specifications subject to change.

SYMBOLS ON BACK OF TESTER

	Risk of electric shock		This product has been independently tested by Intertek and meets applicable published standards.
	Warning or Caution		
	Read Instructions		WEEE – Battery disposal

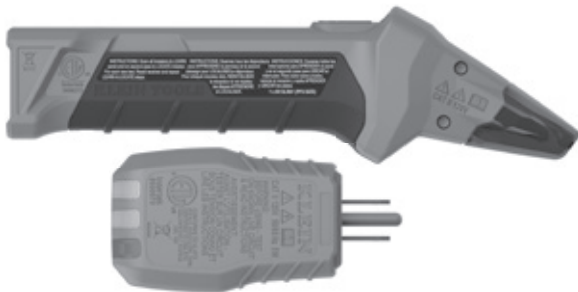

FEATURE DETAILS

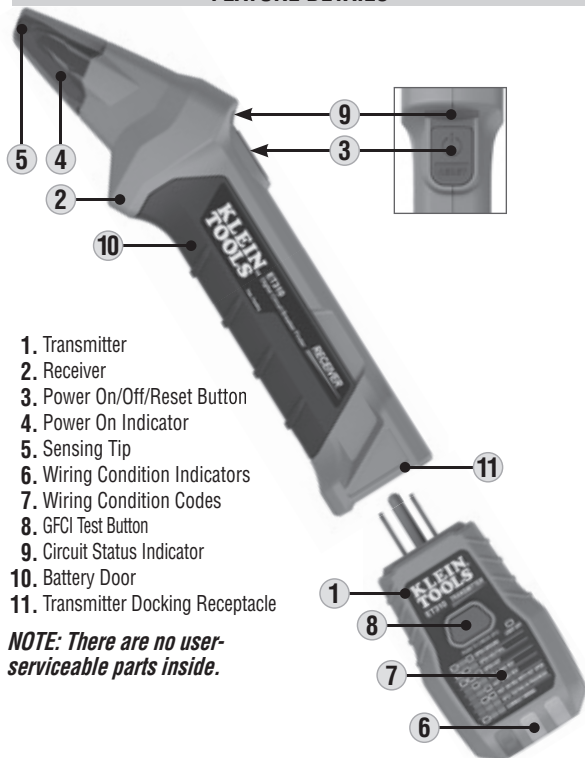

1. Transmitter
2. Receiver
3. Power On/Off/Reset Button
4. Power On Indicator
5. Sensing Tip
6. Wiring Condition Indicators
7. Wiring Condition Codes
8. GFCI Test Button
9. Circuit Status Indicator
10. Battery Door
11. Transmitter Docking Receptacle

NOTE: *There are no user-serviceable parts inside.*

FIG. 1 ■ Illuminated Red
■ Illuminated Orange
□ Not Illuminated

INDICATORS		CONDITION INDICATED
■	■	Open Ground
■	□	Open Neutral
■	■	Open Hot
■	■	Hot & Ground Reversed
■	■	Hot & Neutral Reversed
■	■	Hot On Neutral with Open Hot
■	■	GFCI Testing in Progress
■	■	Correct Wiring

⚠ WARNINGS

To ensure safe operation and service of the meter, follow these instructions. Failure to observe these warnings can result in severe injury or death.

- Failure to follow instructions could result in death or serious injury.
- Prior to use, always verify tester operation by testing on a known live and correctly wired electrical outlet.
- **DO NOT** use if the tester appears damaged in any way.
- The tester is intended for indoor use only.
- The tester is designed for use with 120V AC electrical systems. DO NOT connect to higher voltage electrical supplies.
- Other equipment or devices attached to the circuit being tested could interfere with the tester, clear the circuit before testing.
- This tester only detects common wiring problems. Always consult a qualified electrician to resolve wiring problems.
- If using accessories to connect to bare wires ensure that the circuit is not energized before inspecting, applying, or removing the transmitter.
- Exercise extreme caution around energized, bare wires, especially when working in or around an open breaker panel.

OPERATING INSTRUCTIONS

POWER ON/OFF

Press the Power button **3** to power on the receiver **2**, press and hold the Power button **3** to power off the receiver. A green indicator **4** illuminated in the Sensing Tip **5** and pulsing audible beep indicates that the unit is powered ON. The receiver will automatically power off following 3 minutes of inactivity. The transmitter **1** is powered by the circuit when inserted into an energized electrical outlet.

WIRING CONDITION

⚠ Prior to using this tester, always verify proper operation by testing the transmitter on a known energized and correctly wired electrical outlet.

Insert transmitter **1** into the electrical outlet being tested and compare the illuminated wiring condition indicators **6** with the wiring condition codes **7** printed on the transmitter (FIG. 1).

⚠ If the tester indicates that the outlet is not wired correctly, consult a qualified electrician.

NOTE: Conditions NOT indicated include but are not limited to quality of ground, multiple hot wires, reversal of neutral and ground conductors, dual open ground and neutral, and other combinations of defects.



NOTE: All appliances or equipment on the circuit being tested should be unplugged to help reduce the possibility of erroneous readings.

GFCI TEST

NOTE: Check the GFCI device's user manual for information on how the specific device operates prior to using this tester.

NOTE: All appliances or equipment on the circuit being tested should be unplugged to help reduce the possibility of erroneous readings.

NOTE: Not designed for testing 30mA ground-fault devices.

Insert the transmitter into the electrical outlet and note the wiring condition **6** & **7**.

⚠ If the tester indicates that the outlet is not wired correctly, DO NOT attempt to test the GFCI device. Consult a qualified electrician.

Press the GFCI button **8** on the transmitter **1** to test the GFCI device. Following the test:

- If the GFCI device tripped, de-energizing the circuit, the wiring condition indicators **6** will all be off (Open Hot). Reset the GFCI device by pressing its reset button. After reset, the transmitter should indicate Correctly Wired **6** & **7**. The GFCI device appears to be functioning correctly.
- If the circuit remains Energized, the GFCI device didn't trip, indicating that it may be incorrectly wired, may not be installed correctly, or may not be functioning correctly. Consult a qualified electrician.

OPERATING INSTRUCTIONS

FINDING CIRCUIT BREAKERS

Insert the transmitter ① into the electrical outlet and note the Wiring Condition ⑥ & ⑦. If the transmitter indicates that the outlet is energized and correctly wired, prepare to scan the breakers in the breaker panel with the receiver ②.

⚠ If the tester indicates that the outlet is not wired correctly, cease testing and consult a qualified electrician.

Power ON the receiver. Before approaching the electrical panel, push the Power On/Off/Reset button ③ once to reset the receiver. Position the receiver so that the sensing tip ⑤ is oriented perpendicular to the breakers in the panel. Slowly scan all breakers in the panel once, ignoring any audible or visual indications as the receiver is learning the panel.

Scan all breakers a second time. When the breaker connected to the circuit with the transmitter is approached, the frequency of the audible beeps will increase. When located, the audible beep will sound continuously, the circuit status indicator will illuminate red ⑨, and the green indicator in the sensing tip ④ will turn off, indicating that the correct breaker has been found.

NOTE: Resetting the receiver erases prior scanning data stored from a previously 'learned' panel. Always reset the receiver away from the electrical panel to ensure that electrical signals are not being sensed during the reset operation.

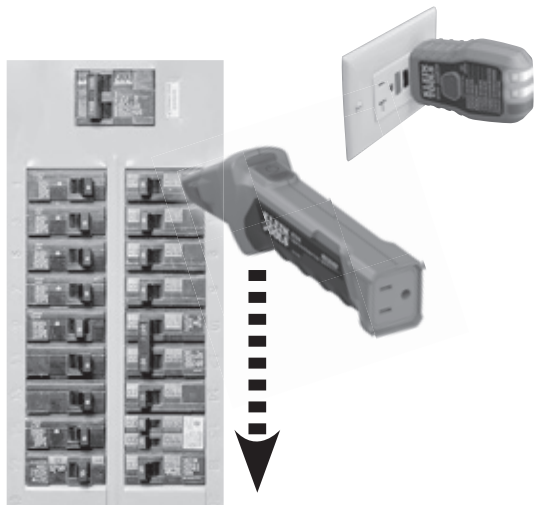

OPERATING INSTRUCTIONS

CONNECTING TO OTHER FIXTURES USING OPTIONAL ACCESSORIES (CAT. NO. 69411)

LIGHT SOCKET FIXTURES

Screw the light fixture adapter into an empty light socket. Connect the transmitter ① to the 3-to-2 prong adapter, and connect this to the light fixture adapter. The indicators on the transmitter will communicate an open ground wiring condition if the light socket is energized. Follow the instructions in the FINDING CIRCUIT BREAKERS section to find the correct circuit breaker.

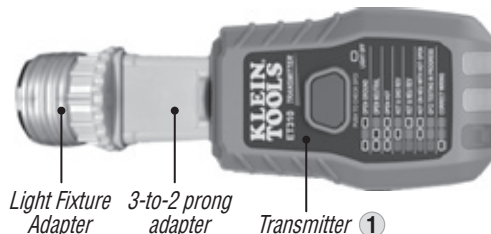

BARE WIRES

The transmitter may be connected to bare wires using the outlet-to-alligator clips wire adapter. Carefully attach the alligator clips to the correct wires. Insert transmitter into the outlet on the wire adapter. The indicators on the transmitter will communicate an open ground wiring condition if the wires are energized. Follow the instructions in the FINDING CIRCUIT BREAKERS section to find the correct circuit breaker.

⚠ Exercise extreme caution when working around energized bare wires.

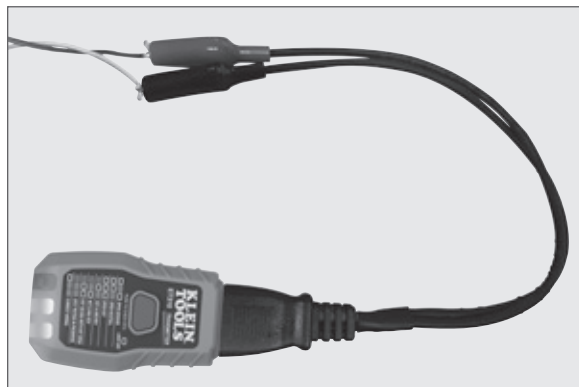

MAINTENANCE

BATTERY REPLACEMENT

When the Power-On indicator ④ blinks, the battery must be replaced.

1. Open the battery compartment door ⑩ by unscrewing the locking screw.
2. Remove exhausted 9V battery and dispose of appropriately.
3. Replace the 9V battery, close the battery door, and re-fasten the locking screw.

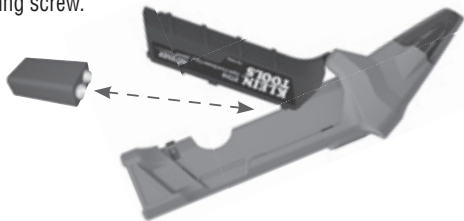

CLEANING

Be sure unit is turned off and wipe with a clean, dry lint-free cloth. **Do not use abrasive cleaners or solvents.** Take care to keep the sensor lens clean at all times. If required, loose debris may be removed from lens using clean compressed air. Lens may also be cleaned using a soft cloth or cotton swab with water or rubbing alcohol only. Lens must be allowed to completely dry prior to use.

STORAGE

The transmitter ① may be docked in the transmitter receptacle ① in the receiver ② for convenient storage. Remove the batteries when the tester will not be used for a prolonged period of time. Do not expose to high temperatures or humidity. After a period of storage in extreme conditions exceeding the limits mentioned in the General Specifications section, allow the tester to return to normal operating conditions before using.

WARRANTY

www.kleintools.com/warranty

DISPOSAL / RECYCLE



Do not place equipment and its accessories in the trash. Items must be properly disposed of in accordance with local regulations. Please see www.epa.gov or www.ecycle.org for additional information.

CUSTOMER SERVICE

KLEIN TOOLS, INC.

450 Bond Street Lincolnshire, IL 60069 1-877-775-5346
customerservice@kleintools.com www.kleintools.com

MANUAL DE INSTRUCCIONES

Detector digital de cortacircuitos

- INDICACIONES VISUALES Y AUDIBLES QUE IDENTIFICAN CLARAMENTE EL CORTACIRCUITOS CORRECTO
- FUNCIONA EN 90 V-120 V CA
- DETERMINA CONDICIONES DE CABLEADO EN TOMACORRIENTES
- PRUEBA DISPOSITIVOS GFCI



ESPECIFICACIONES GENERALES

El ET310 de Klein Tools es un detector digital de cortacircuitos que se usa para ubicar el cortacircuitos correcto en un panel al que se conecta un tomacorrientes o accesorio eléctrico. El transmisor se conecta al tomacorrientes o al accesorio eléctrico en el circuito, mientras que el receptor se usa para escanear los cortacircuitos en el panel del cortacircuitos.

- **Voltaje de funcionamiento:** 90 V a 120 V CA, 50/60 Hz
- **Altitud de funcionamiento:** 6562' (2000 m)
- **Humedad relativa:** <90 %, sin condensación
- **Temperatura de funcionamiento:** 32 °F a 122 °F (0 °C a 50 °C)
- **Temperatura de almacenamiento:** -4 °F a 122 °F (-20 °C a 50 °C)
- **Dimensiones (transmisor acoplado al receptor):**
10,96" × 2,16" × 1,39" (278 mm × 55 mm × 35 mm)
- **Peso (transmisor, receptor y baterías):** 7,2 oz (204 g)
- **Batería (receptor):** 1 batería alcalina de 9 V (incluida)
- **Función de apagado automático (receptor):** después de 3 minutos de inactividad
- **Normas:**
Cumple con: UL STD 61010-1, 61010-2-030 1436.
Certificado según las normas: CSA STD C22.2 n.º 61010-1, 61010-2-030, 160.
- **Protección ante caídas:** 6,6' (2 m)
- **Protección de ingreso:** IP40, resistente al polvo
- **Grado de contaminación:** 2



Cumple con: UL STD 61010-1, 61010-2-030 1436.
Certificado según las normas: CSA STD C22.2 n.º 61010-1, 61010-2-030, 160.

Especificaciones sujetas a cambios.

SÍMBOLOS EN LA PARTE POSTERIOR DEL PROBADOR

	Riesgo de choque eléctrico		Este producto ha sido probado de manera independiente por Intertek y cumple con las normas publicadas vigentes.
	Advertencia o precaución		
	Lea las instrucciones		WEEE – Eliminación de la batería

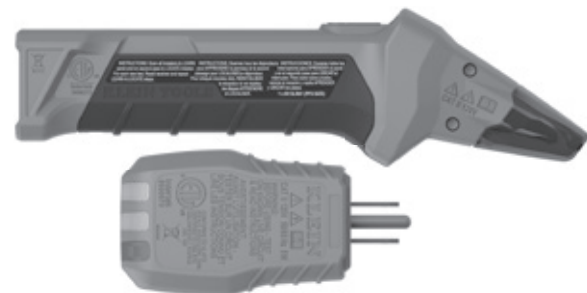

DETALLES DE LAS CARACTERÍSTICAS



1. Transmisor
2. Receptor
3. Botón de encendido/apagado/RESET (reinicio)
4. Indicador de encendido
5. Punta de detección
6. Indicadores de condiciones de cableado
7. Códigos de condiciones de cableado
8. Botón de prueba de GFCI
9. Indicador del estado del circuito
10. Tapa del compartimento de la batería
11. Receptáculo de acoplamiento del transmisor

NOTA: El dispositivo no contiene en su interior piezas que el usuario pueda reparar.

FIG. 1

- Se enciende de color rojo
- Se enciende de color naranja
- No se enciende

INDICADORES	CONDICIÓN INDICADA
	Open Ground (Puesta a tierra abierta)
	Open Neutral (Neutro abierto)
	Open Hot (Vivo abierto)
	Hot & Ground Reversed (Vivo y tierra invertidos)
	Hot & Neutral Reversed (Vivo y neutro invertidos)
	Hot On Neutral with Open Hot (Vivo y neutro invertidos con vivo abierto)
	GFCI Testing in Progress (Prueba de GFCI en curso)
	Correct Wiring (Cableado correcto)

⚠ ADVERTENCIAS

Para garantizar un funcionamiento y servicio seguros del probador, siga estas instrucciones. El incumplimiento de estas advertencias puede provocar lesiones graves o la muerte.

- No seguir estas instrucciones puede dar lugar a lesiones graves o mortales.
- Antes de cada uso, verifique siempre el funcionamiento del probador realizando una prueba en un tomacorrientes con corriente conocida y con el cableado correcto.
- **NO** se debe usar si el probador parece dañado de algún modo.
- El probador está diseñado solo para uso en ambientes interiores.
- El probador está diseñado para ser utilizado con sistemas eléctricos de 120 V CA. NO se debe conectar a suministros eléctricos de mayor voltaje.
- Es posible que otros equipos o dispositivos conectados al circuito sometido a prueba causen interferencia con el probador. Despeje el circuito antes de realizar la prueba.
- Este probador solo detecta problemas de cableado comunes. Siempre consulte a un electricista calificado para solucionar problemas de cableado.
- Si utiliza accesorios para conectar a cables desnudos, asegúrese de que el circuito no esté energizado antes de inspeccionar, colocar o retirar el transmisor.
- Tenga mucho cuidado cuando trabaje cerca de cables desnudos y energizados, especialmente cuando se trabaja con o cerca de un panel de cortacircuitos abierto.

INSTRUCCIONES DE FUNCIONAMIENTO

ENCENDIDO/APAGADO

Presione el botón de encendido **3** para encender el receptor **2**, mantenga presionado el botón de encendido **3** para apagar el receptor. Un indicador de color verde **4** se encenderá en la punta de detección **5** y un pitido intermitente indica que la unidad está encendida. El receptor se apagará automáticamente después de 3 minutos de inactividad. El transmisor **1** funciona con el circuito al insertarlo en un tomacorrientes energizado.

CONDICIONES DE CABLEADO

⚠ Antes de usar este probador, siempre verifique el funcionamiento apropiado, probando el transmisor en un tomacorrientes conocido energizado y con el cableado correcto.

INSTRUCCIONES DE FUNCIONAMIENTO

Inserte el transmisor **1** en el tomacorrientes que se está probando y compare los indicadores condiciones de cableado encendidos **6** con los códigos de condiciones de cableado **7** impresos en el transmisor (FIG. 1).

⚠ Si el probador indica que el cableado del tomacorrientes no es correcto, comuníquese con un electricista calificado.

NOTA: Las condiciones **NO** indicadas incluyen, entre otras, la calidad de la tierra, varios cables vivos, inversión de conductores neutros y con puesta a tierra, doble abierto (neutro y tierra) y otras combinaciones de defectos.

NOTA: Se deben desenchufar todos los electrodomésticos y equipos conectados al circuito sometido a prueba para ayudar a reducir la posibilidad de que se produzcan lecturas erróneas.

PRUEBA DE GFCI

NOTA: Revise el manual del usuario del dispositivo GFCI para obtener información sobre cómo funciona el dispositivo específico antes de usar este probador.

NOTA: Se deben desenchufar todos los electrodomésticos y equipos conectados al circuito sometido a prueba para ayudar a reducir la posibilidad de que se produzcan lecturas erróneas.

NOTA: No está diseñado para probar dispositivos con fallas a tierra de 30 mA.

Inserte el transmisor en el tomacorrientes y revise las condiciones de cableado **6** y **7**.

⚠ Si el probador indica que el cableado del tomacorrientes no es correcto, NO intente probar el dispositivo GFCI. Comuníquese con un electricista calificado.

Presione el botón GFCI **8** en el transmisor **1** para probar el dispositivo GFCI.

Después de la prueba:

- Si el dispositivo GFCI se activa, desenergizar el circuito hará que se apaguen los indicadores de Condiciones de cableado **6** (vivo abierto). Reinicie el dispositivo GFCI presionando su botón de reinicio. Después de reiniciar, el transmisor debe indicar un cableado correcto **6** y **7**. Parece que el dispositivo GFCI funciona correctamente.
- Si el circuito sigue energizado, el dispositivo GFCI no se activará, indicando que puede no estar conectado, instalado o funcionando correctamente. Comuníquese con un electricista calificado.



INSTRUCCIONES DE FUNCIONAMIENTO

ENCONTRAR CORTACIRCUITOS

Inserte el transmisor ① en el tomacorrientes y revise las condiciones de cableado ⑥ y ⑦. Si el transmisor indica que el tomacorrientes está energizado y con el cableado correcto, use el receptor ② para escanear los cortacircuitos del panel de cortacircuitos.

⚠ *Si el probador indica que el ca-bleado del tomacorrientes no es correcto, deje de hacer la prueba y comuníquese con un electricista calificado.*

Encienda el receptor. Antes de acercarse al panel eléctrico, presione el botón de encendido/apagado/RESET (reinicio) ③ una vez para reiniciar el receptor. Coloque el receptor de manera que la punta de detección ⑤ esté orientada perpendicularmente hacia los cortacircuitos del panel. Lentamente escanee una vez todos los cortacircuitos del panel, ignorando cualquier indicación visual o audible mientras el receptor está leyendo el panel.

Escanee todos los cortacircuitos una segunda vez. Cuando se acerca al cortacircuitos que está conectado al circuito por medio del transmisor, la frecuencia de los pitidos aumentará. Una vez localizado, el pitido sonará constantemente, el indicador del estado del circuito se encenderá de color rojo ⑨, y el indicador verde de la punta de detección ④ se apagará, indicando que se ha encontrado el cortacircuitos correcto.

NOTA: *Si reinicia el receptor, se borrarán los datos de escaneo anteriormente almacenados de un panel previamente 'aprendido'. Siempre reinicie el receptor lejos del panel eléctrico para garantizar que las señales eléctricas no estén siendo detectadas durante la operación de reinicio.*

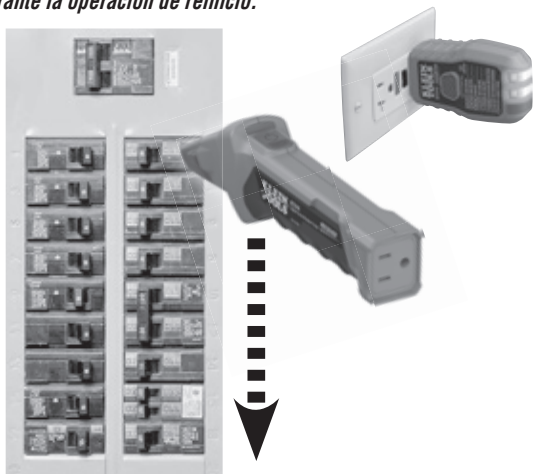

INSTRUCCIONES DE FUNCIONAMIENTO

CONECTAR A OTROS ACCESORIOS USANDO ACCESORIOS OPCIONALES (CAT. N.º 69411)

ACCESORIOS DE ILUMINACIÓN

Enrosque el adaptador de accesorios de iluminación a un enchufe de iluminación vacío. Conecte el transmisor ① al adaptador de 3 a 2 clavijas, y conecte este último al adaptador de accesorios de iluminación. Los indicadores en el transmisor indicarán condiciones de cableado con puesta a tierra abierta si el enchufe de iluminación está energizado. Siga las instrucciones en la sección ENCONTRAR CORTACIRCUITOS para encontrar el cortacircuitos correcto.



Adaptador de accesorios de iluminación Adaptador de 3 a 2 clavijas Transmisor ①

CABLES DESNUDOS

El transmisor puede estar conectado a cables desnudos usando el adaptador para cables de tomacorrientes a pinzas tipo cocodrilo. Ajuste cuidadosamente las pinzas tipo cocodrilo a los cables correctos. Inserte el transmisor al tomacorrientes en el adaptador para cables. Los indicadores en el transmisor indicarán condiciones de cableado con puesta a tierra abierta si los cables están energizados. Siga las instrucciones en la sección ENCONTRAR CORTACIRCUITOS para encontrar el cortacircuitos correcto.

⚠ *Tenga mucho cuidado cuando trabaje cerca de cables desnudos y energizados.*

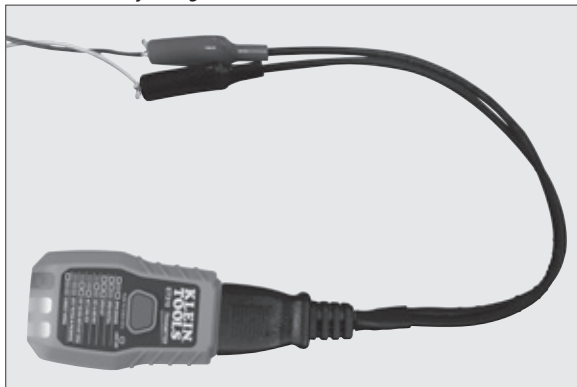

MANTENIMIENTO

REEMPLAZO DE LA BATERÍA

Cuando el indicador de encendido ④ parpadea, se debe reemplazar la batería.

1. Abra la tapa del compartimento de las baterías ⑩ desenroscando el tornillo de bloqueo.
2. Retire la batería de 9 V gastada y deséchela adecuadamente.
3. Reemplace la batería de 9 V, cierre la tapa del compartimento de las baterías y reajuste el tornillo de bloqueo.

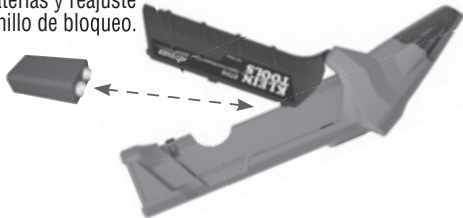

LIMPIEZA

Asegúrese de que la unidad esté apagada y límpiela con un paño limpio y seco que no deje pelusas. **No utilice solventes ni limpiadores abrasivos.** Mantenga el lente del sensor siempre limpio. *Si debe retirar partículas sueltas del lente, emplee aire comprimido limpio. El lente también se puede limpiar con un paño suave o hisopo de algodón embebidos en agua, o frotándolo solo con alcohol. Deje que el lente se seque completamente antes de utilizarlo.*

ALMACENAMIENTO

El transmisor ① puede acoplarse en el receptáculo del transmisor ⑪ en el receptor ② para un almacenamiento práctico. Retire la batería cuando el probador no se use por un tiempo prolongado. No lo exponga a la humedad ni a altas temperaturas. Luego de un período de almacenamiento en condiciones extremas que sobrepasen los límites mencionados en la sección Especificaciones generales, deje que el probador vuelva a las condiciones de funcionamiento normales antes de utilizarlo.

GARANTÍA

www.kleintools.com/warranty

ELIMINACIÓN/RECICLAJE



No arroje el equipo ni sus accesorios a la basura. Los elementos se deben desechar correctamente de acuerdo con las regulaciones locales. Visite www.epa.gov o www.ecycle.org para obtener más información.

SERVICIO AL CLIENTE

KLEIN TOOLS, INC.

450 Bond Street Lincolnshire, IL 60069 1-877-775-5346
customerservice@kleintools.com www.kleintools.com

MANUEL D'UTILISATION

Localisateur de disjoncteur numérique

- DES INDICATEURS VISUELS ET SONORES PERMETTENT DE LOCALISER AVEC PRÉCISION LE BON DISJONCTEUR
- FONCTIONNE AVEC DES TENSIONS DE 90 À 120 V C.A.
- DÉTERMINE L'ÉTAT DU CÂBLAGE DANS LES PRISES ÉLECTRIQUES
- TESTE LES APPAREILS MUNIS D'UN DISJONCTEUR DE FUITE DE TERRE



CARACTÉRISTIQUES GÉNÉRALES

Le localisateur de disjoncteur numérique ET310 de Klein Tools est utilisé pour localiser le disjoncteur auquel une prise électrique ou un appareil est raccordé dans un panneau de disjoncteurs. L'émetteur est connecté à la prise ou à l'appareil électrique dans le circuit tandis que le récepteur est utilisé pour balayer les disjoncteurs dans le panneau.

- **Tension de fonctionnement :** 90 V à 120 V c.a. à 50/60 Hz
- **Altitude de fonctionnement :** 2 000 m (6 562 pi)
- **Humidité relative :** < 90 % sans condensation
- **Température de fonctionnement :** 0 °C à 50 °C (32 °F à 122 °F)
- **Température d'entreposage :** -20 °C à 50 °C (-4 °F à 122 °F)
- **Dimensions (émetteur branché dans le récepteur) :**
278 mm x 55 mm x 35 mm (10,96 po x 2,16 po x 1,39 po)
- **Poids (émetteur, récepteur et pile) :** 204 g (7,2 oz)
- **Pile (récepteur) :** 1 pile alcaline de 9 V (incluse)
- **Arrêt automatique (récepteur) :** Après 3 minutes d'inactivité
- **Normes :**



Conforme aux normes : UL 61010-1, 61010-2-030 1436.
Certifié conforme aux normes : CSA C22.2 n° 61010-1, 61010-2-030, 160.

- **Protection contre les chutes :** 2 m (6,6 pi)
- **Protection contre les infiltrations :** IP40 résistant à la poussière
- **Niveau de pollution :** 2

Les caractéristiques techniques peuvent faire l'objet de modifications.

SYMBOLES AU DOS DU TESTEUR

	Risque de choc électrique		Ce produit a été testé de manière indépendante par Intertek et répond aux exigences des normes applicables.
	Avertissement ou mise en garde		
	Lire les instructions		DEEE – mise au rebut de la pile

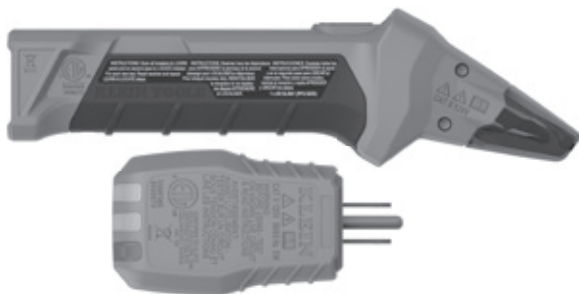

CARACTÉRISTIQUES DÉTAILLÉES

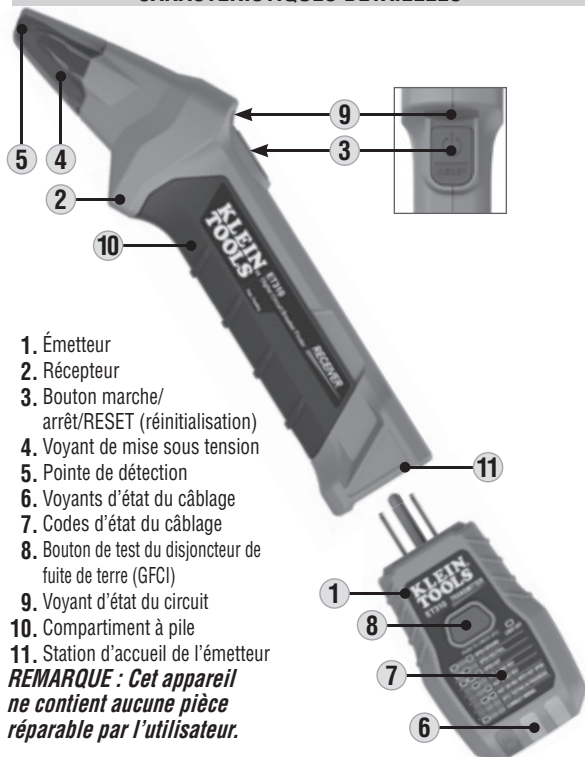

1. Émetteur
2. Récepteur
3. Bouton marche/arrêt/RESET (réinitialisation)
4. Voyant de mise sous tension
5. Pointe de détection
6. Voyants d'état du câblage
7. Codes d'état du câblage
8. Bouton de test du disjoncteur de fuite de terre (GFCI)
9. Voyant d'état du circuit
10. Compartiment à pile
11. Station d'accueil de l'émetteur

REMARQUE : Cet appareil ne contient aucune pièce réparable par l'utilisateur.

Fig. 1 Voyant allumé rouge
 Voyant allumé orange
 Voyant non allumé

VOYANTS	CONDITION INDIQUÉE
 	Open Ground (fil de mise à la terre ouvert)
 	Open Neutral (fil neutre ouvert)
 	Open Hot (fil de phase ouvert)
 	Hot & Ground Reversed (phase et mise à la terre inversés)
 	Hot & Neutral Reversed (phase et fil neutre inversés)
 	Hot On Neutral with Open Hot (phase sur neutre avec fil de phase ouvert)
 	GFCI Testing in Progress (test du disjoncteur de fuite de terre en cours)
 	Correct Wiring (câblage adéquat)

⚠ AVERTISSEMENTS

Pour garantir une utilisation et un entretien sécuritaires de l'appareil, suivez ces instructions. Le non-respect de ces avertissements peut entraîner des blessures graves, voire la mort.

- Le non-respect des directives pourrait entraîner des blessures graves, voire la mort.
- Avant chaque utilisation, vérifiez toujours le fonctionnement de l'appareil en effectuant un test sur une prise électrique dont le fonctionnement est connu et dont le câblage est correct.
- **N'UTILISEZ PAS** l'appareil s'il semble avoir été endommagé de quelque manière que ce soit.
- Cet appareil est destiné à une utilisation à l'intérieur seulement.
- Le testeur est conçu pour être utilisé avec les systèmes électriques de 120 V c.a.. **NE LÉ BRANCHEZ PAS** à des dispositifs électriques à tension plus élevée.
- D'autres équipements ou appareils branchés au circuit vérifié peuvent interférer avec l'appareil; libérez le circuit avant de commencer la vérification.
- Ce testeur ne détecte que les problèmes de câblage les plus fréquents. Communiquez toujours avec un électricien qualifié pour résoudre les problèmes de câblage.
- Si vous utilisez des accessoires pour raccorder des fils nus, assurez-vous que le circuit n'est pas sous tension avant d'inspecter, d'appliquer ou de retirer l'émetteur.
- Faites preuve d'une extrême prudence autour des fils nus et sous tension, en particulier lorsque vous travaillez à l'intérieur ou autour d'un panneau de disjoncteurs ouvert.

INSTRUCTIONS D'UTILISATION

MARCHE/ARRÊT

Appuyez sur le bouton marche/arrêt **3** pour mettre le récepteur sous tension **2**; appuyez sur le bouton marche/arrêt **3** et maintenez-le enfoncé pour éteindre le récepteur. Un voyant vert **4** s'allume sur la pointe de détection **5** et un signal sonore pulsé sous forme de bips indique que l'appareil est sous tension. Le récepteur s'éteint automatiquement après 3 minutes d'inactivité. L'émetteur **1** est alimenté par le circuit lorsqu'il est inséré dans une prise électrique sous tension.

ÉTAT DU CÂBLAGE

⚠ Si le testeur indique que le câblage de la prise n'est pas adéquat, NE TENTEZ PAS de tester l'appareil muni d'un disjoncteur de fuite de terre. Consultez un électricien qualifié.

INSTRUCTIONS D'UTILISATION

Insérez l'émetteur **1** dans la prise électrique pour tester et comparez les voyants d'état lumineux du câblage **6** avec les codes d'état du câblage **7** imprimés sur l'émetteur (Fig. 1).

⚠ Si le testeur indique que le câblage de la prise n'est pas adéquat, consultez un électricien qualifié.

REMARQUE : Les conditions **NON** indiquées comprennent ce qui suit, sans s'y limiter : qualité de la mise à la terre, multiples fils de phase, inversedes des conducteurs neutres et des conducteurs de mise à la terre, mise à la terre et neutre ouverts et autres combinaisons de défauts.

REMARQUE : Tous les électroménagers et l'équipement électrique branchés sur le circuit vérifié doivent être débranchés pour réduire le risque de lecture erronée.

TEST DE DISJONCTEUR DE FUITE DE TERRE

REMARQUE : Consultez le manuel de l'utilisateur de l'appareil muni d'un disjoncteur de fuite de terre pour connaître le fonctionnement de l'appareil avant d'utiliser ce testeur.

REMARQUE : Tous les électroménagers et l'équipement électrique branchés sur le circuit vérifié doivent être débranchés pour réduire le risque de lecture erronée.

REMARQUE : Non conçu pour tester des dispositifs de protection contre les fuites de terre de 30 mA.

Insérez l'émetteur dans la prise électrique et notez l'état du câblage **6** et **7**.

⚠ Si le testeur indique que le câblage de la prise n'est pas adéquat, NE TENTEZ PAS de tester l'appareil muni d'un disjoncteur de fuite de terre. Consultez un électricien qualifié.

Appuyez sur le bouton de disjoncteur de fuite de terre **8** sur l'émetteur **1** pour tester l'appareil muni d'un disjoncteur de fuite de terre.

Après le test :

- Si l'appareil muni d'un disjoncteur de fuite de terre s'est déclenché, ce qui met le circuit hors tension, les voyants d'état du câblage **6** seront tous éteints (fil de phase ouvert). Réinitialisez l'appareil muni d'un disjoncteur de fuite de terre en appuyant sur son bouton de réinitialisation. Après la réinitialisation, l'émetteur doit indiquer que le câblage est adéquat **6** et **7**. L'appareil muni d'un disjoncteur de fuite de terre semble fonctionner correctement.
- Si le circuit reste sous tension et que l'appareil muni d'un disjoncteur de fuite de terre ne s'est pas déclenché, cela indique qu'il est peut-être mal câblé, mal installé ou qu'il ne fonctionne pas correctement. Consultez un électricien qualifié.



INSTRUCTIONS D'UTILISATION

TROUVER DES DISJONCTEURS

Insérez l'émetteur ① dans la prise de courant et notez l'état du câblage ⑥ et ⑦. Si l'émetteur indique que la prise est sous tension et correctement câblée, préparez-vous à balayer les disjoncteurs du panneau de disjoncteurs avec le récepteur ②.

⚠ Si le testeur indique que le câblage de la prise n'est pas adéquat, arrêtez le test et consultez un électricien qualifié.

Allumez le récepteur. Avant d'approcher le tableau électrique, appuyez une fois sur le bouton marche/arrêt/RESET (réinitialisation) ③ pour réinitialiser le récepteur. Positionnez le récepteur de manière à ce que la pointe de détection ⑤ soit perpendiculaire aux disjoncteurs dans le panneau. Balayez lentement tous les disjoncteurs du panneau une seule fois, en ignorant toute indication sonore ou visuelle pendant que le récepteur lit le panneau.

Balayez tous les disjoncteurs du panneau une deuxième fois. Quand vous approchez du disjoncteur connecté au circuit avec l'émetteur, la fréquence des bips augmente. Une fois le disjoncteur localisé, un bip retentit continuellement, le voyant d'état du circuit ⑨ s'allume en rouge et le voyant vert dans la pointe de détection ④ s'éteint, indiquant que le bon disjoncteur a été trouvé.

REMARQUE : La réinitialisation du récepteur efface les données de balayage préalablement stockées après la lecture d'un panneau. Réinitialisez toujours le récepteur à l'écart du panneau électrique pour vous assurer que les signaux électriques ne sont pas détectés pendant l'opération de réinitialisation.

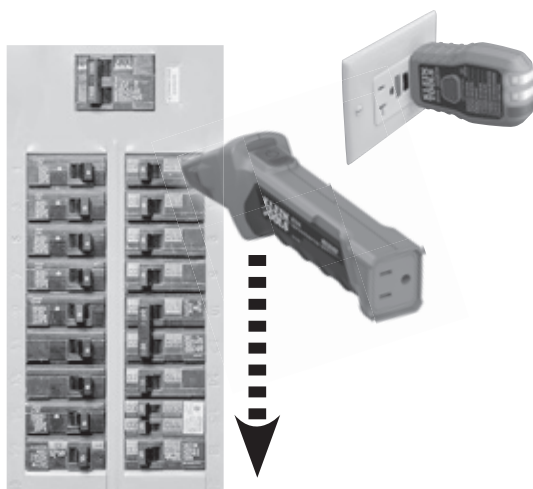

INSTRUCTIONS D'UTILISATION

RACCORDEMENT À D'AUTRES APPAREILS À L'AIDE D'ACCESSOIRES EN OPTION (N° CAT. 69411)

DOUILLES POUR LAMPE

Vissez l'adaptateur de douille pour lampe dans une douille pour lampe vide. Connectez l'émetteur ① à l'adaptateur de 3 à 2 broches et branchez-le à l'adaptateur de douille pour lampe. Les voyants de l'émetteur signalent un câblage de mise à la terre ouvert si la douille pour lampe est sous tension. Suivez les instructions de la section « Trouver des disjoncteurs » pour trouver le bon disjoncteur.



FILS NUS

L'émetteur peut être raccordé aux fils nus à l'aide de l'adaptateur de prise à pinces crocodile pour fils. Attachez soigneusement les pinces crocodile aux bons fils. Insérez l'émetteur dans la prise de l'adaptateur pour fils. Les voyants de l'émetteur signalent un câblage de mise à la terre ouvert si les fils sont sous tension. Suivez les instructions de la section « Trouver des disjoncteurs » pour trouver le bon disjoncteur.

⚠ Faites preuve d'une extrême prudence lorsque vous travaillez autour des fils nus et sous tension.

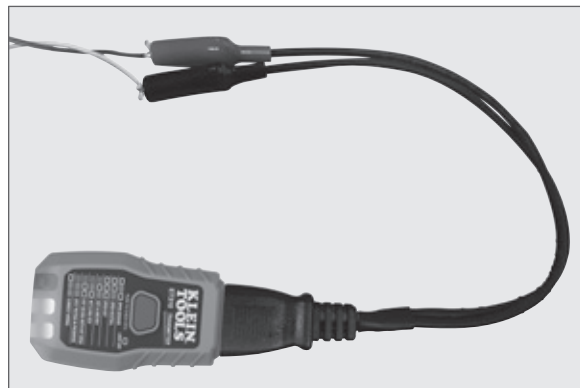

ENTRETIEN

REPLACEMENT DE LA PILE

Lorsque le voyant de mise sous tension ④ clignote, remplacez la pile.

1. Ouvrez le couvercle du compartiment à pile ⑩ en dévissant la vis de blocage.
2. Retirez la pile de 9 V usagée et jetez-la de façon adéquate.
3. Remplacez la pile de 9 V, fermez le couvercle du compartiment à pile et resserrez la vis de blocage.

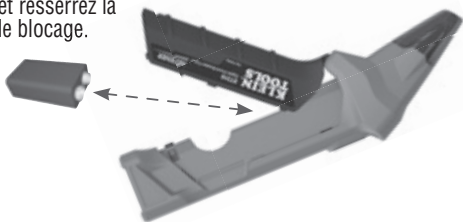

NETTOYAGE

Assurez-vous d'éteindre l'appareil, puis essuyez-le à l'aide d'un linge non pelucheux propre. **N'utilisez pas de nettoyant abrasif ou de solvant.** Assurez-vous de garder en tout temps la lentille du capteur propre. Au besoin, retirez les débris meubles de la lentille à l'aide d'air comprimé propre. La lentille peut aussi être nettoyée à l'aide d'un chiffon doux ou d'un coton-tige et uniquement avec de l'eau ou de l'alcool à friction. La lentille doit être complètement sèche avant de servir à nouveau.

ENTREPOSAGE

L'émetteur ① peut être branché dans la station d'accueil de l'émetteur ⑪ dans le récepteur ② pour faciliter le rangement. Retirez la pile lorsque vous ne prévoyez pas utiliser le testeur pendant une longue période. N'exposez pas l'appareil à des températures ou à un taux d'humidité élevés. Après une période d'entreposage dans des conditions extrêmes (hors des limites mentionnées dans la section « Caractéristiques générales »), laissez le testeur revenir à des conditions d'utilisation normales avant de l'utiliser.

GARANTIE

www.kleintools.com/warranty

MISE AU REBUT/RECYCLAGE



Ne mettez pas l'appareil et ses accessoires au rebut. Ces articles doivent être éliminés conformément aux règlements locaux. Pour de plus amples renseignements, consultez les sites www.epa.gov ou www.ecycle.org.

SERVICE À LA CLIENTÈLE

KLEIN TOOLS, INC.

450 Bond Street Lincolnshire, IL 60069 1 877 775-5346
customerservice@kleintools.com www.kleintools.com